

BEST ONE - VOX



Für die Version 1~230

Tauchmotorpumpen für Schmutzwasser aus Edelstahl AISI 304

Die Tauchmotorpumpen aus Edelstahl AISI 304 sind für die Förderung von Schmutzwasser beziehungsweise klarem Wasser (BEST ONE MS) geeignet. Zu den Einsatzgebieten zählen unter anderem Entsorgung von Schmutzwasser, Trockenlegung von Kellern und Garagen, Entleerung von Pumpenschächten und Behältern für Sickerwasser und Regenwasser, Entsorgung von Grauwasser aus Waschmaschinen, Spülmaschinen und Duschen, Anlagen-/Apparatebau und industrielle Anwendungen.



BEST ONE
Flachsaugvorrichtung
(Optional)

BEST ONE

BEST ONE VOX



Robuste Bauweise



Flexibilität



Praktisch und benutzerfreundlich

Technische Daten

Max. Eintauchtiefe 5 m mit 10 m-Kabellänge
2 m mit 5 m-Kabellänge

Max. Medientemperatur 50°C

Max. Festkörpergröße 10 mm (BEST ONE)
20 mm (BEST ONE VOX)

Polzahl 2

Isolationsklasse F

Schutzart IP68

Spannung Wechselstrom 1~230V ± 10%
Drehstrom 3~400 ± 10%

Die Wechselstromversion verfügt über einen Betriebskondensator und einen integrierten Bimetallschutzschalter mit automatischer Rücksetzung.

Die Drehstromversion verfügt über keinen eingebauten Motorschutz, daher muss der Benutzer einen Überlastschutz vorsehen.

Materialien

Pumpengehäuse AISI 304 (EN 1.4301)

Lauftrad AISI 304 (EN 1.4301)

Welle AISI 303 (EN 1.4305)

Wellenschutzhülse AISI 303 (EN 1.4305)
mit Keramikbeschichtung

Gleitringdichtung Keramik/Kohle/NBR (Standard)
Siliziumkarbid/Siliziumkarbid/FPM (Optional)

Wellendichtring NBR

Typenschlüssel

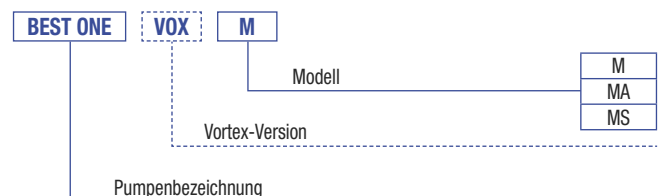

Es ist eine Sonderversion mit ölbeständigem Kabel H07BQ-F (PUR) verfügbar

BEST ONE - VOX

Tauchmotorpumpen für Schmutzwasser aus Edelstahl AISI 304



Für die Version 1-230

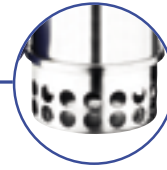
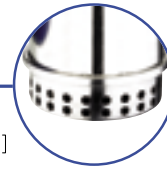
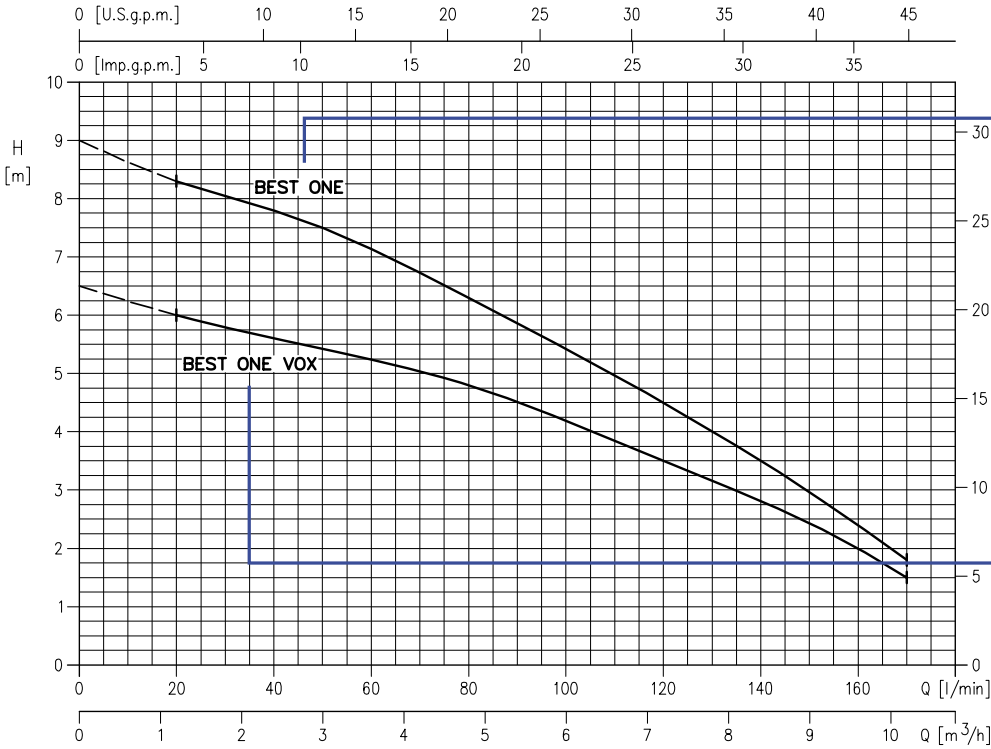

Installation

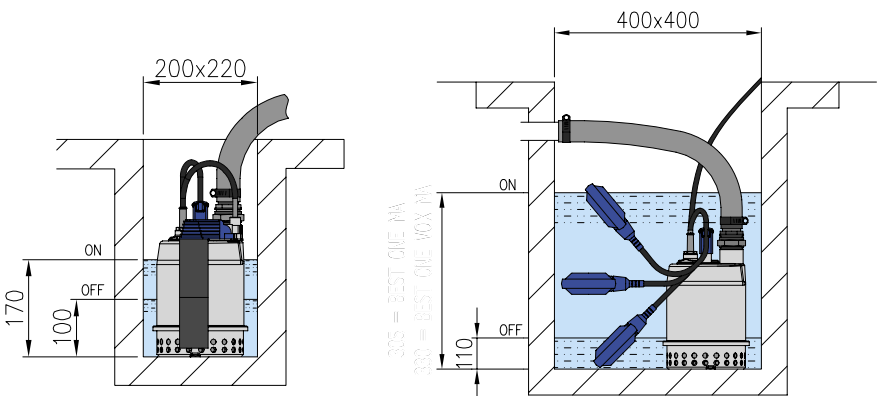

Der Magnet-/Schwimmerschalter startet und stoppt die Pumpe abhängig vom Wasserstand im Behälter. Um einen ordnungsgemäßen Betrieb der Schalter zu gewährleisten, muss der Behälter mindestens 200x200 mm (Magnet-Schwimmerschalter) oder 400x400 mm (Schwimmerschalter) groß sein.

BEST ONE - VOX



Für die Version 1~230

Tauchmotorpumpen für Schmutzwasser aus Edelstahl AISI 304

Wechselstrom 1~ 230V											2-polig		
Modell	Artikel-Nr.	PS	kW	Q=Fördermenge						Stromauf- nahme [A] 230V	DNM	Gewicht [kg]	
				I/min	0	20	40	80	120				170
				m³/h	0	1,2	2,4	4,8	7,2				10,2
H=Förderhöhe [m]													
BEST ONE M	1711004600	0,33	0,25	9,0	8,3	7,8	6,3	4,5	1,8	2,3	G1¼	4,9	
BEST ONE MA	1711104600	0,33	0,25	9,0	8,3	7,8	6,3	4,5	1,8	2,3	G1¼	5,1	
BEST ONE MS	1712104600	0,33	0,25	9,0	8,3	7,8	6,3	4,5	1,8	2,3	G1¼	5,3	
BEST ONE VOX M	1741004600	0,33	0,25	6,5	6,0	5,6	4,8	3,5	1,5	2,2	G1¼	5,0	
BEST ONE VOX MA	1741104600	0,33	0,25	6,5	6,0	5,6	4,8	3,5	1,5	2,2	G1¼	5,2	
BEST ONE M 1~230V Ölfest H07BQ-F 3G 1,5	6000003189	0,33	0,25	9,0	8,3	7,8	6,3	4,5	1,8	2,3	G1¼	5,1	
BEST ONE MA 1~230V Ölfest H07BQ-F 3G 1,5	6000003190	0,33	0,25	9,0	8,3	7,8	6,3	4,5	1,8	2,3	G1¼	5,3	
BEST ONE VOX M 1~230V Ölfest H07BQ-F 3G 1,5	6000003191	0,33	0,25	6,5	6,0	5,6	4,8	3,5	1,5	2,2	G1¼	5,0	
BEST ONE VOX MA 1~230V Ölfest H07BQ-F 3G 1,5	6000003192	0,33	0,25	6,5	6,0	5,6	4,8	3,5	1,5	2,2	G1¼	5,2	

Drehstrom 3~ 400V											2-polig		
Modell	Artikel-Nr.	PS	kW	Q=Fördermenge						Stromauf- nahme [A] 400V	DNM	Gewicht [kg]	
				I/min	0	20	40	80	120				170
				m³/h	0	1,2	2,4	4,8	7,2				10,2
H=Förderhöhe [m]													
BEST ONE	1711001404	0,33	0,25	9,0	8,3	7,8	6,3	4,5	1,8	0,8	G1¼	5,0	
BEST ONE VOX	1741001404	0,33	0,25	9,0	8,3	7,8	6,3	4,5	1,8	0,8	G1¼	5,2	
BEST ONE 3~400V Ölfest H07BQ-F 4G 1,5	6000003193	0,33	0,25	6,5	6,0	5,6	4,8	3,5	1,5	0,8	G1¼	5,0	
BEST ONE VOX 3~400V Ölfest H07BQ-F 4G 1,5	6000003194	0,33	0,25	6,5	6,0	5,6	4,8	3,5	1,5	0,8	G1¼	5,2	

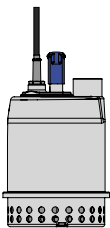

BEST ONE (M)
ohne Schwimmer mit 10 m-Netz-kabel H07RN-F (M) mit 10 m-Netz-kabel H07RN-8F, Schukostecker und separatem Rückschlagventil

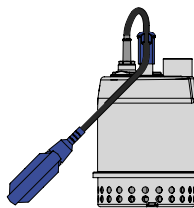

BEST ONE MA
mit 10 m-Netz-kabel H07RN-8F, Schukostecker, Schwimmerschalter und separatem Rückschlagventil

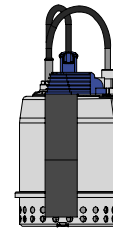

BEST ONE „MS“
ist mit einem vertikalen Magnetschwimmer (Magnetschalter) ausgestattet, was ein Minium an Platz erlaubt. Mit 5 m-Netz-kabel H07RN-8F, Schukostecker, magnetischem Schwimmerschalter

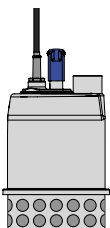

BEST ONE VOX (M)
ohne Schwimmer mit 10 m-Netz-kabel H07RN-F (M) mit 10 m-Netz-kabel H07RN-8F, Schukostecker und separatem Rückschlagventil

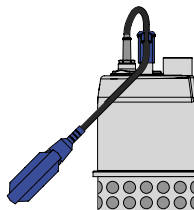

BEST ONE VOX MA
mit 10 m-Netz-kabel H07RN-8F, Schukostecker, Schwimmerschalter und separatem Rückschlagventil