

ROYAL 15

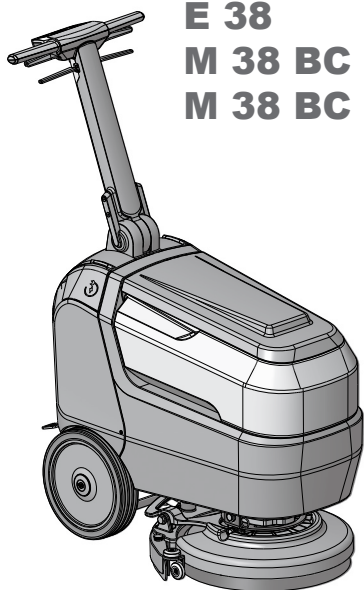

E 38

M 38 BC **Li**thium



M 38 BC **Li**thium **PLUS**

DE Gebrauch und Wartung

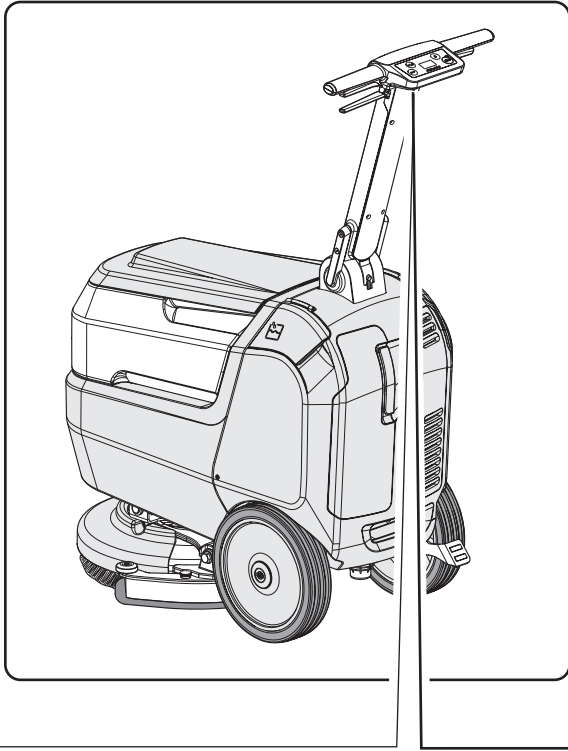

49.0321.00
ed. 06/2023



1		CE		4
		EAC	IPX3	
	Scrubber Dryer	Mod:	MADE IN ITALY	8
2	Art:		7
	GVW:kg		Year:	6
	5	9	s/n:	3

	1	2	3
IT	Produttore	Caratteristiche elettriche	N° Matricola
EN	Manufacturer	Electrical characteristics	Serial N°
FR	Producteur	Caractéristiques électriques	N° Matricule
DE	Hersteller	Elektrische Eigenschaften	Serien-Nr.
ES	Fabricante	Características eléctricas	N° Matricola
PT	Produtor	Características eléctricas	Número de série
NL	Producent	Elektrische eigenschappen	Serienummer
CS	Výrobce	Elektrické údaje	Výrobní č.
RU	Изготовитель	Электрические характеристики	Заводской №
PL	Producent	Specyfikacja elektryczna	Numer seryjny
AR	الصانع	المواصفات الكهربائية	الرقم التسلسلي

	4	5	6
IT	Grado di protezione	Peso in ordine di marcia	Anno di costruzione
EN	Degree of protection	Weight in running order	Year of manufacture
FR	Degré de protection	Poids en ordre de marche	Année de construction
DE	Schutzgrad	Gewicht bei Betrieb	Baujahr
ES	Grado de protección	Peso en orden de marcha	Año de fabricación
PT	Grau de protecção	Peso em ordem de marcha	Ano de construção
NL	Beschermingsgraad	Gewicht in rijklare toestand	Bouwjaar
CS	Úroveň ochrany	Hmotnost v provozním stavu	Rok výroby
RU	Βαθμός προστασίας	Βάρος στην λειτουργία	Έτος κατασκευής
PL	Stopień zabezpieczenia	Ciężar podczas eksploatacji	Rok produkcji
AR	درجة الحماية	الوزن في وضعية التشغيل	سنة الصنع

	7	8	9
IT	Codice articolo	Modello	Massima pendenza superabile
EN	Item code	Model	Maximum superable slope
FR	Référence de l'article	Modèle	Pente maximum surmontable
DE	Artikelnummer	Modell	Maximal befahrbare Steigung
ES	Código del artículo	Modelo	Máxima pendiente que se puede superar
PT	Código do artigo	Modelo	Máximo declive transponível
NL	Artikelcode	Model	Maximaal berijdbare hellingsgraad
CS	Kód položky	Model	Maximální překonatelný sklon
RU	Код изделия	Модель	Максимальный преодолимый наклон
PL	Kod artykułu	Model	Maksymalne superable stoku
AR	رمز المنتج	الطرز	أقصى درجة ميلان قابلة للتخطي

DE

DeutschDE - 1
(Übersetzung der Originalanleitung)

*Sehr verehrter Kunde,
Wir bedanken uns bei Ihnen dafür, dass Sie eines unserer Produkte zur Reinigung Ihrer Räume gekauft haben.*

Der von Ihnen erworbene Wasch-Trockenfußbodenreiniger wurde für eine unkomplizierte Handhabung und für eine lange Lebensdauer entwickelt.

Uns ist bewusst, dass ein gutes Produkt, um im Laufe der Zeit gut zu bleiben, ständig verbessert werden muss, um die jene zufriedener zu stellen, die tagtäglich mit ihm umgehen. Daher wünschen wir uns, dass Sie nicht nur ein zufriedener Kunde sind, sondern auch ein Partner, der sich nicht davor scheut, uns seine Meinungen und seine jeden Tag mit dem Gerät gemachten Erfahrungen mitteilt.

INHALTSANGABE

INHALTSANGABE	2
TECHNISCHE DATEN	3
1.1 - EINLEITUNG	4
2.1 - MASCHINENKENNTNISSE (Abb. A)	4
3.1 - ENTPACKUNG	4
3.1.a - Vorläufige Maßnahmen (Abb. B)	4
3.1.b - Positionierung der Handstange (Abb. B)	5
3.1.c - Abladen der Maschine von der Holzpalette (Abb. B)	5
4.1 - ZUSAMMENBAU DER EINZELTEILE	5
4.1.a - Bürsteninstallation (Abb. C)	5
4.1.b - Rakelinstallation (Abb. D)	5
4.1.c - Batterieanschluss (für Lithium-Version)	5
4.1.d - Elektrischer Anschluss (für Kabelversion) (Abb. E)	6
5.1 - DIE BATTERIE AUFLADEN (Abb. F)	6
6.1 - BESCHREIBUNG DER MASCHINENSTEUERUNG	7
6.1.a - Schalttafel (Abb. A)	7
7.1 - DISPLAY	8
8.1 - BEWEGUNG DER MASCHINE (Abb. A)	8
9.1 - REINIGUNGSLÖSUNGSTANK	8
9.1.a - Tankauffüllung (Abb. G)	8
10.1 - ARBEITSWEISE	9
10.1.a - Kontrollen vor Arbeitsbeginn (Abb. A)	9
10.1.b - Vorbereitung der Maschine und Funktionswahl (Abb. A)	9
10.1.c - Gebrauch der Maschine (Abb. A)	9
10.1.d - Nach Gebrauch der Maschine und Ausschalten (Abb. A)	10
10.1.e - Parken der Maschine (Abb. A)	10
11.1 - ENTSORGUNG DES SCHMUTZWASSERS (Abb. H)	10
12.1 - WARTUNG UND REINIGUNG	11
12.2 - TÄGLICH AUSZUFÜHRENDE MASSNAHMEN	11
12.2.a - Laugenbehälter entleeren und reinigen (Abb. G)	11
12.2.b - Reinigung des Schmutzwassertanks (Abb. H-I)	11
12.2.c - Reinigung des Wischers (Abb. J)	11
12.3 - DURCHZUFÜHRENDE MASSNAHMEN	12
12.3.a - Reinigungslösungsfilter reinigen (Abb. G)	12
12.4 - BEI BEDARF DURCHZUFÜHRENDE MASSNAHMEN	12
12.4.a - Reinigung/Austausch der Bürste (Abb. C)	12
12.4.b - Reinigung/Austausch der Wischergummis (Abb. K)	12
12.4.c - Druckeinstellung der Wischergummis (Abb. K)	13
12.4.d - Austausch von Lithiumbatterien (Abb. M)	13
13.1 - EINSTELLUNG PARAMETER (Abb. A)	13
13.1.a - OPERATOR-Parameter	13
14.1 - PRÜFUNG/AUSWECHSELN DER SICHERUNGEN	15
15.1 - ALARME WÄHREND DES BETRIEBS	15
16.1 - FEHLERSUCHE	16
17.1 - ABRUCH DER MASCHINE	17
18.1 - ELEKTRISCHE SCHALTPLÄNE	17
18.1.a - Elektrische Schaltpläne (Version E)	18
18.1.b - Elektrische Schaltpläne (Version BC)	18

TECHNISCHE DATEN

ROYAL 15	E - BC - BC PLUS
Führungstyp	Bodenreiniger
Merkmale	
Arbeitsweise (Kabel)	Netzteil 100-240 V~ 50/60 Hz
Arbeitsweise (Lithiumbatterie 24 V)	312 Wh - 547 Wh
Versorgungsspannung	24V dc
Gesamtleistung	470 W
Betriebsdauer (Lithiumbatterie 24 V)	1 h (312 Wh) - 2 h (547 Wh)
Waschfußbreite	385 mm
Saugfußbreite	477 mm
Theoretische / praktische Stundenleistung	1540 m ² /h / 924 m ² /h
Vibration Hand-Arm	1,0 m/s ²
Schalldruck (LpA)	64 dB(A)
Schalldruck im lautlosen Modus	61 dB(A)
Unsicherheit KpA	0,75 dB(A)
IP-Schutzklasse	IPX3
Betriebstemperatur	5°C ÷ 40°C
Bürsten	
Durchmesser / pad / Anzahl	385 mm / 15" x 1
Motorleistung / Anzahl	280 W x 1
Drehgeschwindigkeit Bürste	130 rpm
Spezifischer Druck	52 g / cm ²
Antrieb	
Antrieb	von Hand
Maximale Nutzungsneigung während der Arbeit	2 %
Saugen	
Motorleistung	150 W
Unterdruck (Wassersäule)	140 mbar / 1427 mmH ₂ O
Luftmenge	21 l / s
Tank	
Typ	Doppeltank
Wiederverwendung	Nein
Frischwasser	15 l
Schmutzwasser	17 l
Bemessungen	
Maschinenabmessungen (Länge x Weite x Höhe)	772 x 477 x 731 / 1122 mm
Maschinenbreite - Bürstendeck	392 mm
Maschinenbreite - Raket	477 mm
Abmessungen Batteriefach (Länge x Breite x Höhe)	154 x 233 x 134 mm

ROYAL 15	E - BC - BC PLUS
Gewicht	
Leergewicht	44 kg - 45 kg - 45,4 kg
Gewicht mit Netzteil - Batterie	46 kg - 47,2 kg - 48,6 kg
Betriebsgewicht (GVW)	63 kg - 65,6 kg - 65,6 kg

1.1 - EINLEITUNG



HINWEIS:

Die Nummern und die in Klammern angegebenen Zahlenangaben beziehen sich auf die im beigefügten Abbildungsblatt angegebenen Komponenten.



GEFAHR:

Bevor Sie das Gerät benutzen, lesen Sie bitte die beigelegte Broschüre „Sicherheitshinweise für Schrubbmachine“.

2.1 - MASCHINENKENNTNISSE (Abb. A)

- (1) Führungsriff.
- (2) Bedienkonsole.
- (3) Raket-Bedienpedal.
 - (3a) Pedalstellung für angehobene Raket.
 - (3b) Pedalstellung für Raket nach unten
- (4) Bediener-Präsenzhebel.
- (5) Hebel für drehbare Griffpositionen.
- (6) Rückgewinnungswassertank.
- (7) Abdeckung des Rückgewinnungswassertanks.
- (8) Waschmittellösungstank.
- (9) Rechte Tür mit Steckdose und Batterie-ladekabelgehäuse (BC-Version).
Rechte Tür mit Netzstecker (E-Version).
- (10) Linke Tür zum Beladen des Waschmittellösungsbehälters.
- (11) Hintere Klappe für den Zugang zum Rückgewinnungswasserauslassschlauch und zum Raketwassersaugschlauch.
- (12) Räder.
- (13) Bürstenhalterdeck.
- (14) Bürste.
- (15) Raketgruppe.
- (16) Raketgummis.

- (17) Raketräder.
- (18) Raketstoßstange.
- (19) Waschmittel-Lösungshahn.
 - (19a) Hahn geöffnet.
 - (19b) Hahn geschlossen.
- (20) Filter der Reinigungslösung.
- (21) Ablasshahn für Waschmittellösung.
 - (21a) Hahn geschlossen.
 - (21b) Hahn geöffnet.
- (22) Anzeige.
- (23) Drehung der Haupttaste/des Pinsels.
- (24) Schaltfläche für Reinigungslösung.
- (25) Vakuumsystemtaste.
- (26) ECO-Taste.

3.1 - ENTPACKUNG

3.1.a - Vorläufige Maßnahmen (Abb. B)

Überprüfen Sie nach dem Entfernen der Verpackung, wie in der Gebrauchsanweisung auf der Verpackung angegeben, die Unversehrtheit der Maschine und aller mitgelieferten Komponenten.

Wenn offensichtliche Schäden festgestellt werden, wenden Sie sich innerhalb von 3 Tagen nach Erhalt an Ihren Händler und Spediteur vor Ort.

- Entfernen Sie den Umschlag und die Schachteln (27) mit dem mitgelieferten Zubehör:

- (14) 1 Bürste.
- (15) Raketgruppe.
- Entnehmen Sie die Unterlagen dem entsprechenden Umschlag.
- (28) Betriebs- und Wartungsanleitung der Maschine und Sicherheitshinweise für Scheuersaugmaschinen.
- (29) Gebrauchsanweisung für das Batterie-ladegerät (nur für die Version BC).
- (30) Bedienungsanleitung für die Lithium-batterie (nur für die Version BC).
- Mitgeliefertes Zubehör nur für E-Version:
- (31) Kabel mit Klemme.
- (32) Reißfestes Haken.

(39) 15 m Verlängerungskabel

3.1.b - Positionierung der Handstange (Abb. B)





- Entriegeln Sie den Griff (1), indem Sie an einem der Hebel (5) ziehen, und heben Sie ihn an, um ihn im gewünschten Winkel zu positionieren.
- Lassen Sie den Hebel (5) los, um den Griff in seiner Position zu verriegeln.

3.1.c - Abladen der Maschine von der Holzpalette (Abb. B)

- Entfernen Sie die Holzklötze (33), die sich vor den Rädern befinden.
- Drehen Sie die Rampe (34) vor der Holzpalette.
- Mit Hilfe der Hände am Führunggriff (1) den vorderen Teil des Maschinenkörpers leicht anheben und dann vorsichtig von der Palette absteigen.

4.1 - ZUSAMMENBAU DER EINZELTEILE

4.1.a - Bürsteninstallation (Abb. C)

- Heben Sie die Maschine vorn an, indem Sie die Griffe des Führunggriff (1) betätigen und die Kartonaufgabe (35) entfernen.
- Die Bürste (14) auf den Boden stellen.
- Legen Sie den Bürstenkopf (13) so auf die Bürste (14), dass der Mitnehmerflansch (36) mit der Bürstenangriffsbohrung zentriert ist.
- Drücken Sie die Taste (23) , um die Maschine zu starten.
- Überprüfen Sie, ob das Symbol „“ auf dem Display (22) angezeigt wird, andernfalls drücken Sie erneut die Taste (23) .
- Drücken Sie die Hebel (4), um die Drehung der Bürste zu starten, bis Sie das „KLICKEN“ der Bürste hören, und lassen Sie dann die Hebel (4) los
- Drücken Sie 3 Sek. lang die Taste (23) , um die Maschine auszuschalten.



WARNUNG:

Ausschließlich vom Hersteller für das entsprechende Modell freigegebene Bürsten verwenden. Die Verwendung von ungeeigneten Bürsten kann die Maschinensicherheit beeinträchtigen.

4.1.b - Rakelinstallation (Abb. D)

- Senken Sie den Wischerhalter über das Pedal (3) in Position (3b).
- Drehen Sie den Bürstenkopf (13) manuell auf einer Seite der Maschine.
- Montieren Sie den Wischer (15) an den beiden Ösen der Halterung (37) und ziehen Sie dann die beiden Handräder (38) fest.
- Das Bürstenkopffaggregat wieder in Linie mit der Maschine positionieren.
- Heben Sie die Wischergruppe über das Pedal (3) in Position (3a).



WARNUNG:

Vergewissern Sie sich vor dem Anheben der Wischergruppe, dass es sich in einer Linie (A) mit der Fahrtrichtung der Maschine befindet.

Falls das Pedal das System (B) verriegelt hat, drehen Sie den Bürstenkopf nach außen, drücken Sie das Pedal wieder in Position (3b Abb. A) und richten Sie die Bürstenkopfbau- gruppe auf die Maschinenrichtung aus, dann drücken Sie das Pedal in Position (3. Abb. A).

4.1.c - Batterieanschluss (für Lithium-Version)



HINWEIS:

Die Maschine wird mit bereits eingebautem, angeschlossenem und prozentual aufgeladenem Akku für die Erstinbetriebnahme geliefert.

Um es aufzuladen oder auszutauschen, siehe das entsprechende Kapitel und den entsprechenden Abschnitt.

4.1.d - Elektrischer Anschluss (für Kabelversion) (Abb. E)

- Montieren Sie die Schnur mit Karabiner (31) am Führungsriff (1) der Maschine.
- Führen Sie das Verlängerungskabel (39) in den reißfesten Haken (32) ein und verriegeln Sie es wie in der Abbildung gezeigt.
- Sichern Sie den reißfesten Haken (32) am Karabiner (31).
- Öffnen Sie die rechte Tür (9) und verbinden Sie den Stecker (40) der Maschine mit der Buchse (41) der Verlängerung (39).
- Schließen Sie den Netzstecker des Verlängerungskabels an eine Steckdose mit einer Mindestleistung von 10 A an.



WARNUNG:

- **Vergewissern Sie sich, dass die Elektroanlage mit einem Fehlerstromschutzschalter (Typ Schutzleiter) ausgestattet ist.**
- **Das Stromkabel immer vollständig ausrollen bevor es an die Steckdose angeschlossen wird.**
- **Benutzen Sie nur ein Verlängerungskabel in perfektem Zustand.**
- **Lassen Sie nie das Versorgungskabel über schneidende Kanten laufen und vermeiden Sie Quetschungen des Kabels.**

5.1 - DIE BATTERIE AUFLADEN (Abb. F)



GEFAHR:

Laden Sie die Akkus in gut belüfteten Räumen, die den im Einsatzland geltenden Normen entsprechen. Befolgen Sie für sicherheitsrelevante Informationen die Beschreibungen in Kapitel 1.1 dieses Handbuchs.



WARNUNG:

Für Informationen und Warnun-

gen zum Akku und zum Akkuladegerät befolgen Sie die Beschreibungen in der diesem Dokument beigefügten Anleitung zum Akku und zum Akkuladegerät. Überprüfen Sie, ob die Netzspannung mit der Betriebsspannung des Batterieladegeräts kompatibel ist.



HINWEIS:

Laden Sie die Batterien bei jedem Arbeitsende oder wenn das Batteriesymbol auf dem Display erscheint (22 Abb. A) zeigt 10% Restladung an. Mit der Lithium-Batterie ist es möglich, Teilladungen durchzuführen.



- Nehmen Sie die Maschine in die Nähe einer Netzsteckdose.
- Öffnen Sie die rechte Tür (9), holen Sie das Ladekabel (42) heraus und führen Sie es aus.
- Schließen Sie den Kabelanschluss (43) an die Maschinensteckdose (44) an und schließen Sie dann den Stecker (45) an die Netzsteckdose an (die Netzspannung und -frequenz müssen den entsprechenden Werten des Ladegeräts entsprechen, die auf dem Typenschild der Maschine angegeben sind).



HINWEIS:

Wenn das Ladegerät mit dem Stromnetz verbunden ist, werden alle Maschinenfunktionen automatisch ausgeschlossen.

- Auf dem Display (22 Abb. A) Wenn das Batteriesymbol die Segmente nacheinander einschaltet, zeigt dies an, dass das Ladegerät die Batterien lädt.
- Wenn alle Segmente im Batteriesymbol bei Dauerlicht eingeschaltet sind, ist der Ladezyklus beendet.
- Ziehen Sie den Stecker (45) des Batterieladekabels (42) vom Stromnetz und den Anschluss (43) von der Maschinensteckdose (44) ab, wickeln Sie ihn in den dafür vorgesehenen Sitz (46) zurück und schließen Sie die rechte Tür (9).



6.1 - BESCHREIBUNG DER MASCHINENSTEUERUNG

6.1.a - Schalttafel (Abb. A)

(22) Display

- Lesen Sie den spezifischen Kapitel.

(23) Haupttaste / Bürstendrehung





- Drücken, um die Maschine einzuschalten; beim Start zeigt das Display (22) die Betriebsstunden der Maschine an und zeigt dann den Ladezustand der Batterie und die eingestellte Menge an Reinigungslösung an.
- Überprüfen Sie, ob das Symbol  auf dem Display angezeigt wird, andernfalls drücken Sie erneut die Taste (23).
- Der Start der Bürstenrotation wird durch die gedrückten Hebel (4) freigegeben.
- Um die Maschine auszuschalten, drücken Sie die Taste (23)  3 Sekunden lang.





HINWEIS:

Die Maschine schaltet sich nach 5 Minuten Inaktivität automatisch aus, drücken Sie die Taste (23) erneut, um sie neu zu starten.

(24) Taste für Reinigungslösung

- Beim Starten der Maschine mit dem Hauptknopf wird die Reinigungslösung auf die zuletzt gewählte Einstellung vorbereitet.
 - Drücken Sie die Taste (24), um die Menge der während des Arbeitszyklus abgegebenen Reinigungslösung einzustellen. Die Menge wird durch das Symbol auf dem Display angezeigt;
-  - Mindestzuführung.
 -  - Mittlere Zuführung.
 -  - Höchstzuführung.
 -  - Keine Zuführung.
- Die Abgabe der Reinigungslösung wird durch die gedrückten Hebel (4) freigegeben.

(25) Taste Vakuumsystem

- Beim Starten der Maschine mit dem Haupttaster ist das Absaugsystem ausgeschaltet.
- Drücken Sie die Taste (25), um den Normalbetrieb zu aktivieren (Symbol  auf dem Display).
- Beim nächsten Drücken der Taste (25) wird der Betrieb im stillen Modus aktiviert (Symbol  auf dem Display).
- Beim nächsten Drücken der Taste (25) stoppt das Absaugsystem.



HINWEIS:

Beim Wechsel vom leisen Betrieb zum Ausschalten (blinkendes  -Symbol auf dem Display) bleibt die Absaugung 5 Sekunden lang in Betrieb, bevor sie angehalten wird.

- Der Betrieb des Absaugsystems wird durch die gedrückten Hebel (4) freigegeben.

(26) ECO SYSTEM-Taste

- Während der Arbeitsphase wird durch Drücken der Taste (26) auf dem Display das Symbol  angezeigt, die Parameter für Reinigungslösung und Absaugung nehmen die folgenden Werte an:

 - Reinigungslösung = Mindestabgabe.
 - Absaugung = Silent-Modus.

(4) Hebel Anwesenheit des Bedieners

- Drücken Sie die Hebel (4) und halten Sie sie gedrückt, um die Bürstenrotation und die Arbeitsfunktionen zu starten.

(5) Hebel zur Neigungsverstellung handhaben

- Durch Ziehen an einem der Hebel (5) kann die Position des Griffs (1) verändert werden; Durch Loslassen der Hebel wird der Griff in der nächsten erforderlichen Position positioniert und verriegelt.

**HINWEIS:**

Durch die vertikale Positionierung des Griffs (1) ist es möglich, durch Drehen der Maschine um sich selbst eine gründlichere Reinigung der Ecken zu erreichen.

7.1 - DISPLAY

Bei eingeschalteter Maschine erscheinen auf dem Display (22) die folgenden Icons:

**Stundenzähler**

Die Zahl zeigt die Arbeitszeit der Maschine an.

**Batterie (nur BC-Version)**

Zeigt den Ladezustand des Akkus an:

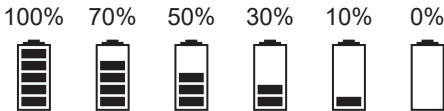

- Bei 10% Akku ist die Bürstenfunktion deaktiviert. Die Absauganlage bleibt in Betrieb, um die Wasserrückstände auf dem Boden sammeln zu können.
- Bei 0% ist die Maschine komplett deaktiviert.

**Bürste**

Es wird auf dem Display angezeigt und zeigt die Bürstenfunktion an.

Drücken Sie die Taste (23) , um die Bürstenfunktion zu deaktivieren (Symbol fehlt) oder erneut zu aktivieren.

**Waschmittellösung**

Zeigt die während des Arbeitszyklus ausgegebene Menge an Reinigungslösung an.

Drücken Sie die Taste (24) , um die Einstellung zu ändern.

**Staubsaugen**

Es wird auf dem Display angezeigt, wenn die Taste (25) gedrückt wird, um die Vakuumpfunktion im Standardmodus anzuzeigen.

**Staubsaugen im lautlosen Modus**

Es wird auf dem Display angezeigt, wenn die Taste (25) gedrückt wird, und zeigt die Vakuumpfunktion im Niedriggeschwindigkeitsmodus an.

**ECO-Funktion**

Es wird auf dem Display angezeigt, wenn die Taste (26) gedrückt wird.

8.1 - BEWEGUNG DER MASCHINE (Abb. A)

- Heben Sie mit Hilfe der Hände am Fahrgriff (1) die Vorderseite des Maschinenkörpers leicht an und fahren Sie die Maschine dann bis zum betroffenen Bereich.

9.1 - REINIGUNGSLÖSUNGSTANK**9.1.a - Tankauffüllung (Abb. G)****WARNUNG:**

Füllen Sie in den Tank nur sauberes Wasser aus der Leitung mit einer Temperatur nicht über 50°C ein.

- Öffnen Sie die linke Tür (10).
- Ziehen Sie den ausziehbaren Schlauch (47) heraus und verbinden Sie ihn mit einem Wasseranschluss.
- Öffnen Sie den Wasserhahn und füllen Sie den Tank Reinigungslösung (8) ein paar Zentimeter vom Rand verlassen.

**WARNUNG:**

Überprüfen Sie den Füllstand immer visuell, um die Gefahr einer Benetzung des Bodens zu vermeiden.

- Geben Sie das Flüssigwaschmittel in der Konzentration und in der Methode hinzu, die auf dem Etikett des Waschmittelherstellers angegeben ist.



HINWEIS:

Verwenden Sie nur nicht schäumende Reinigungsmittel, für die Menge sehen Sie in den Angaben des Reinigungsmittelherstellers und der Art des zu beseitigenden Schmutzes.



GEFAHR:

Sollte das Reinigungsmittel in die Augen oder auf die Haut gelangen oder verschluckt werden befolgen Sie die Angaben auf dem Sicherheitsdatenblatt und die Anleitungen des Reinigungsmittel-Herstellers.

- Am Ende des Befüllens des Tanks das ausziehbare Rohr (47) wieder in seinen Sitz einsetzen und die linke Tür (10) schließen

10.1 - ARBEITSWEISE



10.1.a - Kontrollen vor Arbeitsbeginn (Abb. A)

- Überprüfen Sie, ob sich der Hahn für die Reinigungslösung (19) korrekt in der geöffneten Position (19a) befindet.
- Den Ladezustand der Batterien kontrollieren, wie im Abschnitt „Display“ angegeben.

10.1.b - Vorbereitung der Maschine und Funktionswahl (Abb. A)

- Drücken Sie die Taste (23) , um die Maschine einzuschalten.
- Senken Sie die Wischergruppe (15) ab, indem Sie auf das Pedal (3) einwirken und es von seiner Kupplung (3b) lösen.
- Die Maschine hat die Möglichkeit, 5 Arbeitszyklen durchzuführen:

Waschen, Bürsten, Trocknen:



- Drücken Sie die Taste (25) , um die Absaugung zu starten.
- Drücken Sie die Taste (24) , um die

Abgabe der Reinigungslösung vorzubereiten, und drücken Sie dann die Hebel (4), um den Zyklus zu starten.



Waschen, Bürsten, Trocknen, ECO SYSTEM-Modus:

- Drücken Sie die Taste (26) , um die Absaugung und die Abgabe der Reinigungslösung im Modus mit reduziertem Verbrauch zu starten, und drücken Sie dann die Hebel (4), um den Zyklus zu starten.

Nur Trocknungszyklus:

- Drücken Sie wiederholt die Taste (24) , um das Abgabesystem der Reinigungslösung zu deaktivieren (Symbol „“ auf dem Display).
- Drücken Sie die Taste (25) , um das Absaugsystem zu starten, und drücken Sie dann die Hebel (4), um den Zyklus zu starten.

Waschen, Bürstenzyklus:

- Heben Sie die Wischergruppe über das Pedal (3) in Position (3a).
- Drücken Sie die Taste (25) , bis die Absaugung stoppt.
- Drücken Sie die Taste (24) , um die Abgabe der Reinigungslösung vorzubereiten, und drücken Sie dann die Hebel (4), um den Zyklus zu starten.

Nur Bürstenzyklus:

- Drücken Sie bei deaktivierter Reinigungslösung und deaktiviertem Saugsystem die Hebel (4), um nur den Bürstenzyklus auszuführen; Beim Loslassen der Hebel (4) stoppt die Bürste.

10.1.c - Gebrauch der Maschine (Abb. A)

- Starten Sie nach dem Starten der Maschine und der Wahl des Zyklustyps die Reinigungsvorgänge, indem Sie die Hebel (4) drücken und gedrückt halten, um die Rotation der Bürste und die Ausgabe der

Reinigungslösung zu starten; dann die Maschine mit dem Führungsgriff schieben (1)



HINWEIS:

Beim Loslassen der Hebel (4) wird die Drehung der Bürste und die Wasserabgabe gestoppt.

Um zu vermeiden, dass der Fußboden beschädigt wird, lassen Sie die Maschine nicht mit laufender Bürste stehen.

Eine korrekte Reinigung und Trocknung des Bodens erhält man, indem die Maschine nach vorne gefahren wird. Beim Zurückziehen der Maschine werden nicht nur die Abstreifer beschädigt, sondern auch das Wasser auf dem Boden wird nicht ordentlich abgesaugt.

- Stellen Sie ggf. die Abgabemenge der Reinigungslösung über den Taster (24)



- (Nur für BC-Version) Überprüfen Sie den Ladezustand der Batterien, wie im Abschnitt „Display“ angegeben.

10.1.d - Nach Gebrauch der Maschine und Ausschalten (Abb. A)

- Am Ende der Reinigungsvorgänge, bevor Sie die Maschine ausschalten, stoppen Sie die Abgabe der Reinigungslösung

durch Drücken der Taste (24) , stoppen Sie die Drehung der Bürste, indem Sie die Hebel (4) loslassen, und fahren Sie mit dem aktivierten Absaugsystem fort, um die gesamte Flüssigkeit im Boden abzusaugen.

- Heben Sie die Wischergruppe über das Pedal (3) in Position (3a).
- Schalten Sie die Maschine aus, indem

Sie die Taste (23)  3 Sekunden lang drücken.



WARNUNG:

Heben Sie am Ende der Reinigungsarbeiten immer den Wischer an, so dass sich die Gummiabstreifer nicht verformen.

10.1.e - Parken der Maschine (Abb. A)

Bei Arbeitsende, vor dem Verlassen der Maschine:

- Entfernen Sie die Bürste, indem Sie wie im entsprechenden Absatz angegeben vorgehen.
- Achten Sie darauf, dass die Saugfußreinheit (14) angehoben ist.
- Entleeren Sie den Schmutzwassertank (6) wie im entsprechenden Abschnitt angegeben.
- Führen Sie die vorgesehenen Wartungsarbeiten nach dem Gebrauch der Maschine durch (siehe Kapitel Wartung und Reinigung).
- Heben Sie die Maschine vorn an, indem Sie den Führungsgriff (1) betätigen und bewegen Sie die Maschine an einen trockenen und sauberen Ort, der für die Lagerung vorbereitet ist.
- Stellen Sie sicher, dass sich die Maschine nicht selbständig bewegen kann.



HINWEIS:

Beim Parken der Maschine empfiehlt es sich, eine Dicke unter die Bürstennabe zu legen (36 Abb. C), um den Bürstenkopf angehoben zu halten.

11.1 - ENTSORGUNG DES SCHMUTZWASSERS (Abb. H)

Nach dem Arbeitsdurchgang oder wenn der Schmutzwassertank (6) voll ist, muss er auf folgende Art geleert werden:



HINWEIS:

Zur Entsorgung des Schmutzwassers halten Sie sich an die Regeln des Landes, in dem die Maschine eingesetzt wird.

- Stellen Sie sich mit der Maschine in die Nähe eines Abflusses.
- Öffnen Sie die Hecktür (11).
- Ziehen Sie das Abflussrohr (48) vom Halter ab.
- Entfernen Sie die Kappe (49) aus dem Rohr (48) und lassen Sie das im Tank enthaltene Wasser vollständig ab.
- Setzen die Kappe (49) wieder auf und positionieren Sie das Abflussrohr (48) wieder auf der entsprechenden Halterung.
- Schließen Sie die Hecktür (11).

12.1 - WARTUNG UND REINIGUNG



WARNUNG:

Für Informationen und Warnungen in Bezug auf Wartungs- und Reinigungsarbeiten befolgen Sie bitte die Angaben in den „Sicherheitshinweise für Schrubmaschine“, die dieser beigefügt sind.

12.2 - TÄGLICH AUSZUFÜHRENDE MASSNAHMEN

12.2.a - Laugenbehälter entleeren und reinigen (Abb. G)



WARNUNG:

Am Ende des Waschvorgangs muss der Laugenbehälter (8) unbedingt entleert und gereinigt werden, um Ablagerungen oder Verkrustungen zu vermeiden.

Nach dem Entleeren des Schmutzwassertanks (6) entleeren Sie den Reinigungsmittellösungstank (8) wie folgt:

- Stellen Sie sich mit der Rückseite der Maschine auf einen Abfluss.
- Öffnen Sie den Ablasshahn Reinigungslösung (21b) und lassen Sie die darin enthaltene Flüssigkeit vollständig ablaufen.
- Waschen Sie das Innere des Tanks, indem Sie den Ablasshahn offen lassen und sauberes Wasser aus dem ausziehbaren

Schlauch (47) des Tanks einführen.

- Schließen Sie am Ende der Reinigung den Ablasshahn (21a), positionieren Sie den ausziehbaren Schlauch (47) wieder in seinem Sitz und schließen Sie die linke Tür (10).

12.2.b - Reinigung des Schmutzwassertanks (Abb. H-I)



WARNUNG:

Am Ende der Reinigungsarbeiten muss der Schmutzwassertank gesäubert werden, um zu vermeiden, dass sich Ablagerungen und Krusten bilden und zur Vermeidung von Bakterien, Gerüche und Schimmelpilzen.

- Entleeren Sie das Schmutzwasser wie im entsprechenden Abschnitt erklärt, indem Sie sich mit der Maschine in die Nähe eines Abflusses begeben.
- Entfernen Sie den Deckel (7) und reinigen unter fließendem Wasser das Deckelinnere und den Sicherheitsschwimmer (50) des Ansaugers.
- Lassen Sie den Schlauch (48) nach unten gehalten und ohne Deckel und füllen Wasser über die obere Öffnung (51) zur Säuberung des Tanks solange Wasser ein, bis aus dem Entleerungsschlauch sauberes Wasser austritt.
- Bauen Sie alles in umgekehrter Reihenfolge wieder ein.

12.2.c - Reinigung des Wischers (Abb. J)

Um den Wischer (15) richtig zu reinigen muss er folgendermaßen entfernt werden:

- Senken Sie die Wischerguppe mit dem Fußpedal (3 Abb. A) in Position (3b).
- Drehen Sie den Bürstenkopf (13) manuell auf einer Seite der Maschine.
- Lösen Sie die Knöpfe (36) und entfernen Sie den Wischer (15).
- Waschen Sie den Wischer und insbesondere die Reifen (52) und (53) sowie den inneren Rahmen des Sauganschlusses (54).

**HINWEIS:**

Sollten Sie während der Reinigung feststellen, dass die Gummis (52 - 53) defekt oder abgenutzt sind, wechseln Sie sie aus oder drehen Sie sie um.

- Bauen Sie alles wieder in umgekehrter Reihenfolge ein.

12.3 - DURCHZUFÜHRENDE MASSNAHMEN

12.3.a - Reinigungslösungsfilter reinigen (Abb. G)

- Schließen Sie den Laughahn (19b).
- Schrauben Sie die transparente Abdeckung (54) des Filters ab und entfernen Sie den Filter (55).
- Reinigen Sie den Filter (55) unter fließendem Wasser, ersetzen Sie ihn, wenn er verstopft ist.
- Ersetzen Sie alle Komponenten in umgekehrter Reihenfolge. Öffnen Sie den Laughahn (19a).



12.4 - BEI BEDARF DURCHZUFÜHRENDE MASSNAHMEN

12.4.a - Reinigung/Austausch der Bürste (Abb. C)

Eine Auswechslung der Bürste wird notwendig, wenn die Borsten durch Abnutzung kürzer wie 2 cm geworden sind oder auch wenn in Abhängigkeit des zu reinigenden Fußbodens. Zum Auswechseln gehen Sie wie folgt vor:

- Stellen Sie sicher, dass die Maschine ausgeschaltet ist.
- Heben Sie die Maschine (67) vor.
- Nehmen Sie bei angehobenem Bürstenkopf (13) die Bürste (14) mit der Hand und drehen Sie sie kräftig in Drehrichtung (68) und lösen Sie sie.
- Reinigen und waschen Sie die Bürste mit Wasser und Spülmittel oder ersetzen Sie die Bürste
- Legen Sie den Bürstenkopf (13) so auf die Bürste (14), dass der Mitnehmerflansch (36) mit der Bürstenangriffsbohrung zen-

triert ist.

- Drücken Sie die Taste (23) , um die Maschine zu starten, und überprüfen Sie, ob das Symbol „“ auf dem Display (22) vorhanden ist.
- Drücken Sie die Hebel (4), um die Drehung der Bürste zu starten, bis Sie das „KLICKEN“ der Bürste hören, und lassen Sie dann die Hebel (4) los
- Drücken Sie 3 Sek. lang die Taste (23) , um die Maschine auszuschalten.

12.4.b - Reinigung/Austausch der Wischergummis (Abb. K)

Wenn Sie bemerken, dass die Trocknung des Bodens schwierig wird oder dass auf dem Boden einige Wasserspuren bleiben, wird es nötig sein, den Verschleißgrad der Wischergummis zu kontrollieren:

- Entfernen Sie die Wischerguppe (15) wie im Abschnitt „Wischerreinigung“ beschrieben.
- Lösen Sie die Flügelmuttern (36) und die Knöpfe (69) vollständig, und entfernen Sie dann den kompletten Reifenwischer (70) vom Verschlussrahmen (71).
- Entfernen Sie den Innengummi (52) und den Außengummi (53), indem Sie ihn von den Halterungen (72) des Wischers lösen.
- Reinigen und waschen Sie die Saugfußgummis mit Wasser und Spülmittel.

**HINWEIS:**

Wenn die Gummis (52 - 53) nur auf einer Seite abgenutzt sind, können Sie gedreht werden.

- Ersetzen oder drehen Sie die Gummis (52 - 53) um, ohne sie miteinander zu vertauschen
- Bauen Sie alles wieder in umgekehrter Reihenfolge ein.

**HINWEIS:**

Es können zwei Gummitypen verwendet werden: Paragummis für alle Arten von Böden oder in Polyurethan für mechanische Werkstätten mit Ölverschmutzungen.

12.4.c - Druckeinstellung der Wischergummis (Abb. K)

- Senken Sie die Wischergummieinheit (15) mit dem Pedal auf Position (3b).
- Starten Sie das Saugsystem wie im Abschnitt „Vorbereitung der Maschine und Zykluswahl“ beschrieben und fahren Sie einige Meter weiter, schalten Sie dann die Maschine aus und stoppen Sie sie.
- Überprüfen Sie die Auflage der Reifen auf dem Boden.
 - A = zu gequetscht
 - B = zu hoch
 - C = richtige Position.
- Lösen Sie zum Einstellen die Mutter (73) des Hinterrads (74) und verschieben Sie das Rad vertikal entlang der Nut; Anheben des Rades erhöht den Anstellwinkel, umgekehrt verringert er sich.

12.4.d - Austausch von Lithiumbatterien (Abb. M)



WARNUNG:

Die Batterie sollte nur von qualifiziertem Personal installiert werden. Die elektrischen Komponenten der Maschine können schwer beschädigt werden, wenn die Batterie nicht korrekt installiert und angeschlossen ist. Behandeln Sie den Akku sehr vorsichtig.

- Stellen Sie sicher, dass die Maschine ausgeschaltet ist.
- Überprüfen Sie, ob der Rückgewinnungswassertank leer ist, andernfalls die Flüssigkeit wie im entsprechenden Abschnitt angegeben ablassen.
- Schließen Sie den Hahn Reinigungslösung (19b).
- Öffnen Sie die Hecktür (11).
- Die Saugleitung (75) vom Rückgewinnungswassertank (6) lösen.
- Ziehen Sie das Abflussrohr (48) vom Halter ab.
- Heben Sie den Rückgewinnungswassertank (6) an und entfernen Sie ihn, um Zugang zum Batteriefach zu erhalten.
- Die Reinigungsmittelleitung (76) lösen,

um die Entnahme der Batterie zu erleichtern.

- Lösen Sie die beiden Flügelmuttern (76) und die positiven und negativen Batterieklemmen und trennen Sie die Netzkabel (77) und (78).
- Heben Sie die Batterie (79) über den Griff an und ersetzen Sie sie.
- Bauen Sie alles wieder in umgekehrter Reihenfolge ein.



WARNUNG:

Achten Sie darauf, das Reinigungsrohr (76) wieder richtig anzuschließen.



13.1 - EINSTELLUNG PARAMETER (Abb. A)

13.1.a - OPERATOR-Parameter



Der Maschinenbediener hat die Möglichkeit, im Menü die folgenden Parameter einzustellen:





- Sprache
- Batterietyp
- Display - Kontrast
- Display - Helligkeit

Um in das Menü zu gelangen, gehen Sie wie folgt vor:

- Drücken und halten Sie gleichzeitig die Tasten (26)  (24)  und dann die Taste (23) , um auf dem Display (22) den folgenden Bildschirm anzuzeigen:





- Lassen Sie gedrückten Tasten los.
- Geben Sie das 4-stellige Passwort „0010“ ein, indem Sie die Taste (23) drücken, um zwischen den Ziffern und den Tasten (26)  oder (24)  zu wechseln, um die Nummer der blinkenden Ziffer zu ändern.

- Drücken Sie die Taste (23) , um zu bestätigen und zur nächsten Ziffer überzugehen, um schließlich das Passwort zu bestätigen und die Liste der Parameter aufzurufen.
- Drücken Sie die Taste (26)  oder (24) , um durch die Parameter zu scrollen, und drücken Sie dann die Taste (23) , um auf den ausgewählten Parameter zuzugreifen.

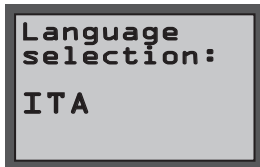
Spracheinstellungen:



Language selection:	Sprachauswahl
---------------------	---------------

- Wählen Sie die Sprache durch Betätigen der Tasten (26)  oder (24)  und drücken Sie dann die Taste (23) , um die Auswahl zu bestätigen:
- **ITA = Italienisch**
- **ENG = Englisch**

Batterietypeneinstellungen:

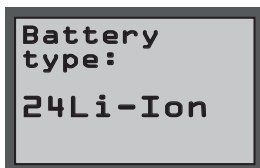

Battery type:	Batterietyp
---------------	-------------



 **HINWEIS:**

Dieser Parameter ist fest und kann nicht geändert werden.

Displayeinstellung - Kontrast:





Display tune	Display Kontraste
--------------	-------------------

- Wählen Sie den Kontrasttyp des Displays, indem Sie mit den Tasten (26)  oder (24)  einen Wert von „0 bis 10“ eingeben und dann die Taste (23)  drücken, um die Auswahl zu bestätigen.

Displayeinstellung - Helligkeit:





Display brghtnss	Display Helligkeit
------------------	--------------------

- Wählen Sie den Helligkeitstyp des Displays, indem Sie mit den Tasten (26)  oder (24)  einen Wert von „0 bis 10“ eingeben und dann die Taste (23)  drücken, um die Auswahl zu bestätigen.

Beenden - OPERATOR-Parameter:

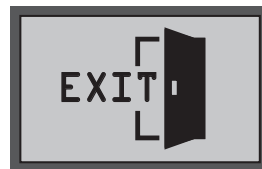
- Navigieren Sie mit der Taste (26)  zum Hauptmenü bis zum folgenden Bildschirm:



- Drücken Sie die Taste (23) , um die Einstellung der Bedienerparameter zu verlassen und die Maschine neu zu starten.

14.1 - PRÜFUNG/AUSWECHSELN DER SICHERUNGEN



HINWEIS:

Sämtliche Stromkreise des Geräts werden von selbstrückstellenden elektronischen Vorrichtungen geschützt. Die Sicherung und das Relais werden nur im Falle einer schweren Störung ein.

Es wird daher empfohlen, Sicherungen gegebenenfalls nur durch Fachpersonal austauschen zu lassen

15.1 - ALARME WÄHREND DES BETRIEBS

Wenn die Maschine eine Betriebsstörung hat, erscheint auf dem Display (22 Abb. A) eine Meldung mit dem Alarmtyp aus der Alarmliste unten.

Sehen Sie in der Liste nach und führen Sie die empfohlene Lösung aus, um den korrekten Betrieb der Maschine wieder herzustellen.

Kontaktieren Sie den technischen Kundendienst, wenn die Störung mit den empfohlenen Maßnahmen nicht behoben werden konnte.

ALARM-MELDUNG	BEDEUTUNG	LÖSUNG
AL_1	Speicherfehler	Starten Sie die Maschine neu.
AL_2	Störung Zündschlüssel	Schalten Sie die Maschine für mindestens 10 Sekunden ab, dann wieder anlassen.
AL_3	Unterspannung	Schalten Sie die Maschine ab, kontrollieren Sie den Ladestatus der Batterie, die Sicherungen, die Kontakte, die Kabel und die Anschlüsse und starten Sie die Maschine wieder.
AL_4	Überspannung	Schalten Sie die Maschine ab, kontrollieren Sie die Sicherungen, die Kontakte, die Kabel und die Anschlüsse und starten Sie die Maschine wieder.
AL_6	Keine Kommunikation mit dem Armaturenbrett oder dem Display	Schalten Sie die Maschine ab, kontrollieren Sie die Kontakte, die Kabel und die Anschlüsse und starten Sie die Maschine wieder.
AL_41	Übertemperatur	Schalten Sie die Maschine aus und lassen Sie sie abkühlen. Kontrollieren Sie die Stromaufnahmen des Bürsten- und Saugermotors, die Belüftung im Raum und starten Sie neu.
AL_42	Leistung beschädigt	Schalten Sie die Maschine für mindestens 10 Sekunden ab, dann starten Sie sie neu.
AL_44	Relais defekt	Sie die Karte aus, wenn das Problem andauert.
AL_45	Relais defekt cc	Sie die Karte aus, wenn das Problem andauert.
AL_46	Überstrom Bürsten	Schalten Sie die Maschine ab, prüfen Sie die Ladung (Motor), die Mechanik, die Kabel und Anschlüsse und suchen Sie nach einem Kurzschluss am Ausgang, dann die Maschine neu starten.
AL_47	Überstrom Sauger	Die 3 Alarmer können gleichzeitig auf dem Display erscheinen, aber es signalisiert einen Überstrom an einem einzelnen Motor, der nicht mit Sicherheit bestimmt werden kann.
AL_48	Überstrom Wasserpumpe	

ALARM-MELDUNG	BEDEUTUNG	LÖSUNG
AL_49	Strommessung Bürste	Prüfen Sie den Verbrauch und Einsatzmodus der Bürstenfunktion und starten Sie die Maschine neu.
AL_52	Strommessung Sauger	Prüfen Sie den Verbrauch der Saugerfunktion und starten Sie die Maschine neu.

16.1 - FEHLERSUCHE

PROBLEM	URSACHE	BEHEBUNG
Die Maschine startet nicht, wenn die Taste  gedrückt wird.	Batterie leer (nur bei batteriebetriebener Version).	Ladezustand der Batterien überprüfen.
	Stecker nicht angeschlossen (nur bei Version mit Ladegerät).	Stecker einstecken.
Die Maschine funktioniert nicht richtig und das Display (22) zeigt den Fehlercode: „AL_XX“.	Alarmzustand des elektronischen Steuersystems der Maschine.	Siehe Absatz „Alarmer während des Betriebs“.
Bürste dreht sich nicht.	Die Taster auf dem Griff sind nicht betätigt.	Betätigen Sie die Taster.
	Bürstenmotor beschädigt.	Tauschen Sie den Motor aus. (*)
	Platinenfehler.	Ersetzen Sie die Karte. (*)
Ansauger funktioniert nicht.	Schmutzwassertank voll.	Den Tank leeren.
	Fehlerhafter Turbinenmotor.	Ersetzen Sie den Motor. (*)
	Platinenfehler.	Ersetzen Sie die Karte. (*)
Die Maschine trocknet nicht oder trocknet nicht gut und lässt Wasserstreifen auf dem Boden.	Ansauger ausgeschaltet.	Ansauger einschalten.
	Ansaugschlauchverstopft.	Den Ansaugschlauch, der den Wischer mit dem Schmutzwassertank verbindet, kontrollieren und eventuell reinigen.
	Schmutzwassertank voll.	Den Schmutzwassertank leeren.
	Wischergummis verschlissen.	Die Wischergummis umdrehen oder ersetzen.

PROBLEM	URSACHE	BEHEBUNG
Es kommt keine Reinigungs- lösung heraus.	Tank ist leer.	Den Tank füllen.
	Geschlossener Wasserhahn	Öffnen Sie den Wasserhahn.
	Filter verstopft.	Den Filter reinigen.
	Magnetventil funktioniert nicht.	Ersetzen Sie das Magnetven- til. (*)
	Defekte Wasserpumpe.	Ersetzen Sie die Wasser- pumpe. (*)
Bodenreinigung ist unzurei- chend.	Platinenfehler.	Ersetzen Sie die Karte. (*)
	Nicht geeignete Bürste oder nicht geeignetes Reinigungs- mittel.	Verwenden Sie eine geeig- nete Bürste oder geeignete Reinigungsmittel, je nach Art des Bodens oder Grad der zu reinigenden Verschmutzung.
	Bürste verbraucht.	Bürste ersetzen.

(*) Rufen Sie den Kundendienst an, um Ersatz anzufordern.

17.1 - ABRUCH DER MASCHINE



GEFAHR:

Batterien und elektrische Teile gelten als Sondermüll und müssen daher an geeigneten Sammelstellen entsorgt werden, wie dies in den geltenden Vorschriften des Einsatzlandes vorgeschrieben ist.

18.1 - ELEKTRISCHE SCHALTPLÄNE

Legende:

AL	Stromversorgung (E)
BAT	Batterie (BC)
BC	Batterieladegerät (BC)
EB1	Funktionselektronikplatine
EB2	Anzeige
EB3	Schalttafel
F1	Bürstensicherung (3A)
F2	Sicherung Wasserpumpe (10A)
F3	Saugsisicherung (10A)
FB	Batteriesicherung (40A)
FS	Bordsicherung (10A)
MA	Saugmotor
MS	Bürstenmotor
PA	Wasserpumpe
SW1	Hebel Mikroschalter

Farbencode:

BK	Schwarz
BU	Hellblau
BN	Braun
GN	Grün
GY	Grau
OG	Orange
PK	Rosa
RD	Rot
VT	Lila
WT	Weiß
YE	Gelb

18.1.a - Elektrische Schaltpläne (Version E)

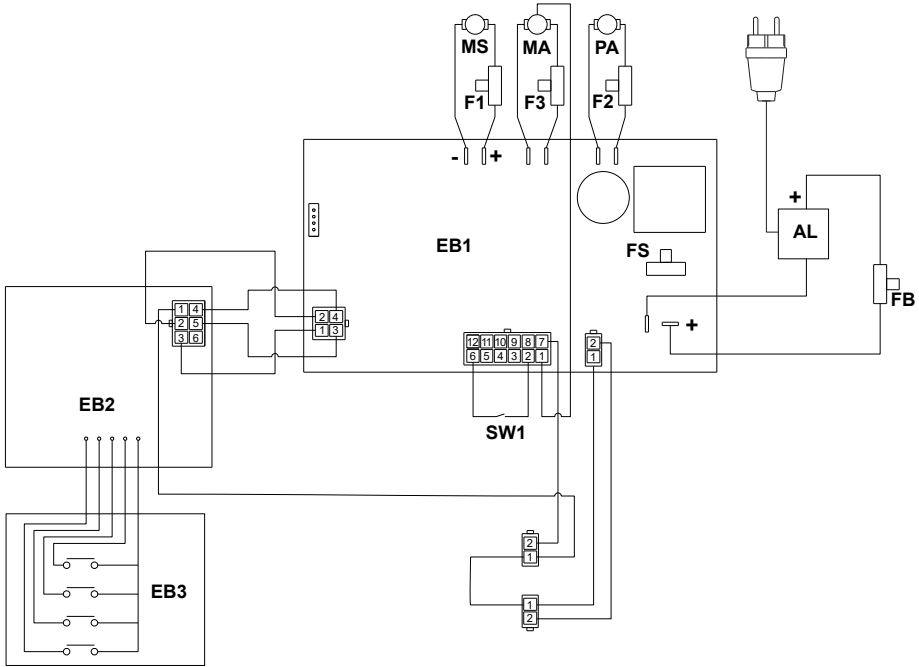

18.1.b - Elektrische Schaltpläne (Version BC)

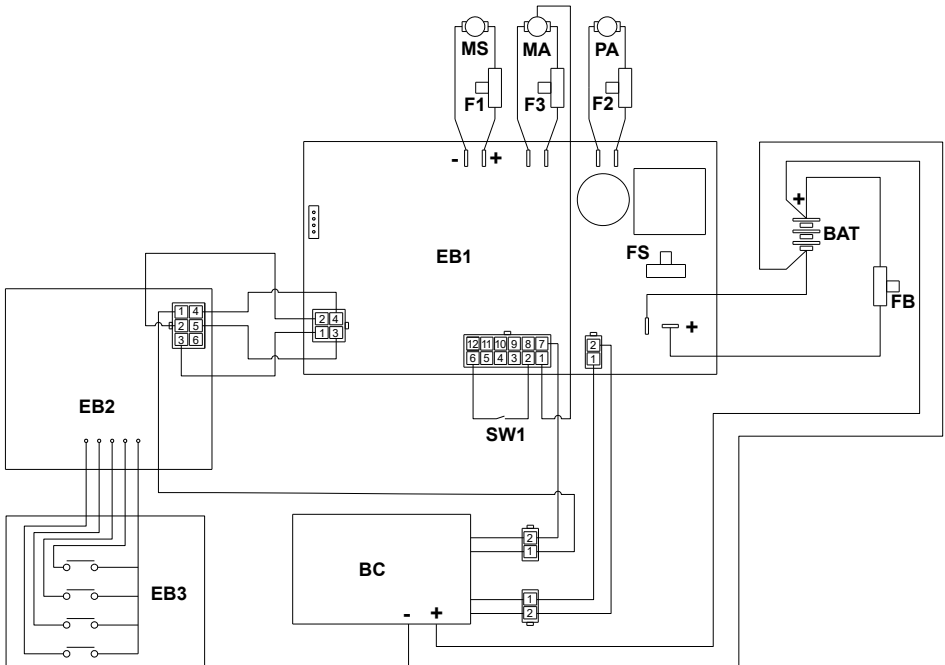

ghibli & wirbel

Professional Cleaning Machines Since 1968

DEALER

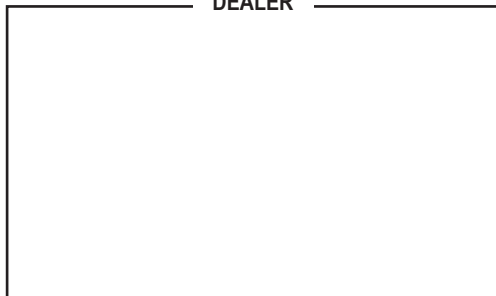

Cod. 49.0321.00 - 3^a ed. - 06/2023

GHIBLI & WIRBEL S.p.A.

Registered office:

Via Enrico Fermi, 43 - 37136 Verona (VR) - Italy

Headquarters:

Via Circonvallazione, 5 - 27020 Dorno (PV) - Italy

P. +39.0382.848811 - F. +39.0382.84668 - M. info@ghibliwirbel.com

www.ghibliwirbel.com

100% MADE IN ITALY



ISO 9001

